



Skördetröskor

EVION

450 430 410



Familjen räknas. Nya EVION.



Lantbruk är en familjeangelägenhet. Speciellt om det också är en familjetradition sedan flera generationer. Att skaffa en ny maskin blir då en central angelägenhet för hela familjen. Bekvämlighet, flexibilitet och driftsäkerhet – nya EVION erbjuder det bästa av ny teknik till gårdar som arbetar med egen maskinpark. Högsta hyttkomfort och logisk manövrering underlättar arbetet. MULTICROP anpassning och förfinat koncept för transmissioner säkerställer att din familj kan se fram emot skördearbete för kommande generationer. Upptäck nya EVION från CLAAS! Den vinner snabbt ditt hjärta.

Trösk-DNA	4
EVION konfiguration	6
Komfort	8
Flexibilitet	10
Tillförlitlighet	12
Skärbord, inmatningskanal	14
Materialflöde	16
Tröskverk	18
MULTICROP	20
Halmskakare, avskiljning, rensverk	22
Spannmålshantering, Boss- och halmpridning	24
CLAAS POWER SYSTEMS	26
DYNAMIC POWER	28
Framdrivning och transmissionskoncept	30
Hytt och digitalisering	32
Komforthytt	34
Manövreringskoncept	36
Styrsystem	38
Datahantering	40
Underhåll	42
CLAAS Service & Parts	44
Fördelar	46
Tekniska data	47

Nya EVION passar
perfekt i din familj.



EVION har samma gener som sina större bröder.

Stabil säsongskapacitet, år efter år.

LEXION, TRION och EVION är såklart olika, men har också mycket gemensamt. Deras teknologi för materialflöde är utvecklad för högsta kapacitet. Att skifta från en typ av gröda till en annan går snabbt och enkelt. Systemen för assistans hjälper dig att arbeta effektivt och bekvämt. Plus mycket annat.

Unikt materialflöde.

- CLAAS tröskor har oöverträffad kapacitet och imponerar med högsta materialflöde under alla skördeförhållanden
- Stabilt materialflöde hela tiden under långa skördedagar
- Ett antal olika frontaggregat, perfekt anpassade till tröskan, gör att du kan skörda alla typer av grödor under de mest krävande förhållanden

Unik användarvänlighet.

- Du och dina förare kan på kort tid uppnå erfarenhet för högsta effektivitet och kapacitet
- System för assistans och automatiska funktioner (tillval) gör att du endast behöver ett fåtal handgrepp för att manövrera tröskan och att uppnå tröskans potential för kapacitet
- När det är nödvändigt att ingripa, är handgreppen enkla att förstå och utföra
- Överföring av maskindata från tröskan är kompatibel med programvara för alla gårdsdator-system

Unik komfort.

- CLAAS tröskor erbjuder förarmiljö för långa arbetsdagar
- Att underlätta förarens arbete är högsta prioritet
- Service och underhåll tar minimal tid – effektivare arbetsdagar

Imponerande system för effektiv skörd.

- CLAAS tröskor skördar med lägsta möjliga driftskostnader (bränsle, reservdelar och underhåll)
- Låga omkostnader och hög effektivitet
- Alla maskiner kan integreras i digitala system som höjer din produktivitet under hela skördeprocessen

Driftsäkerhet.

- CLAAS tröskor är tillförlitliga: du kan utnyttja all tillgänglig tid när det är lämpligt skördeväder
- CLAAS tröskor håller sitt värde: på begagnatmarknaden har de ett högt andrahandsvärde



Konfigurera EVION för att passa just din familj.

Lantbruk är en familjeangelägenhet.

Valet av en ny maskin är en fråga för hela familjen. Komfort, flexibilitet och driftsäkerhet – den här trösken erbjuder din familj det bästa av teknik. Gör konfigurationen av EVION tillsammans, så att den passar era önskemål exakt.

Modeller

EVION 450 258 hk. 8000 l volym i spannmålstank	MAXI MULTICROP
	CLASSIC Spannmål
EVION 430 231 hk. 6500 l volym i spannmålstank	MAXI MULTICROP
	CLASSIC Spannmål
EVION 410¹ 205 hk. 5600 l volym i spannmålstank	CLASSIC Spannmål

¹ Endast som Stage V

Utrustningsalternativ

BUSINESS eller TREND

B T

Individuella tillval

Individuella tillval

+





Logiskt manövreringskoncept gör att du snabbt blir van vid maskinen.
Sid 32



CEMIS 700 med ljus och högupplöst display ger dig all information med en snabb blick.
Sid 36



Alla kan köra den.

När det finns mycket att göra, hjälper hela familjen till. EVION också. Den är så logisk och enkel att köra, att vem som helst i familjen kan göra det, även vid besvärliga förhållanden. Inställningar och service gör man snabbt och enkelt.

Mera komfort ger mera produktivitet.

- CMOTION multifunktionsspak och CEMIS 700 terminal är mycket lätta att hantera
- LED arbetsstrålkastare, klimatautomatik och låg ljudnivå ger bästa arbetsmiljö under alla förhållanden
- Utmärkt åtkomlighet gör det extremt lätt för alla förare att göra inställningar eller utföra service
- Direkt insyn till returgodset och spannmålstanken gör det enkelt att övervaka tröskresultatet
- CEMIS 1200 (tillval) med exakt GPS navigering och nätuppkopplad dokumentation

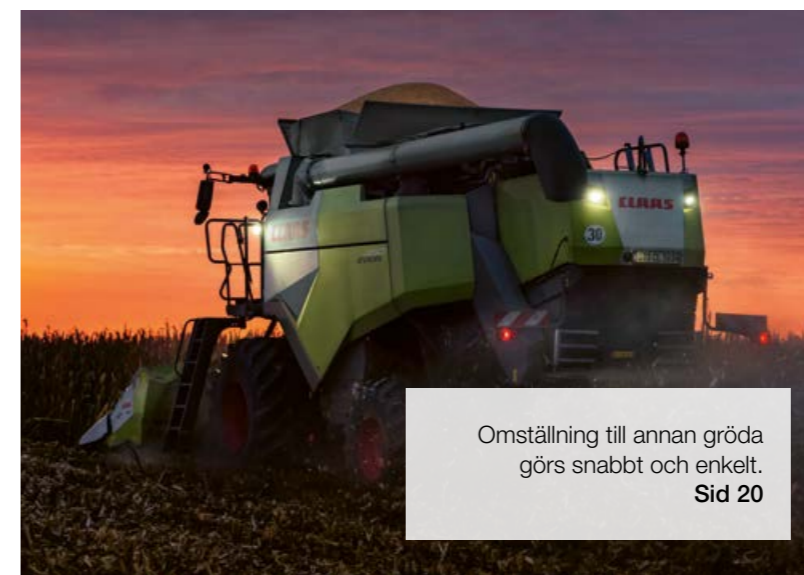

Omställning till annan gröda görs snabbt och enkelt.
Sid 20



Smart styrningsassistans för alla önskemål.
Sid 38



AUTO CROP FLOW övervakar viktiga varvtal och skyddar mot överbelastning.
Sid 18

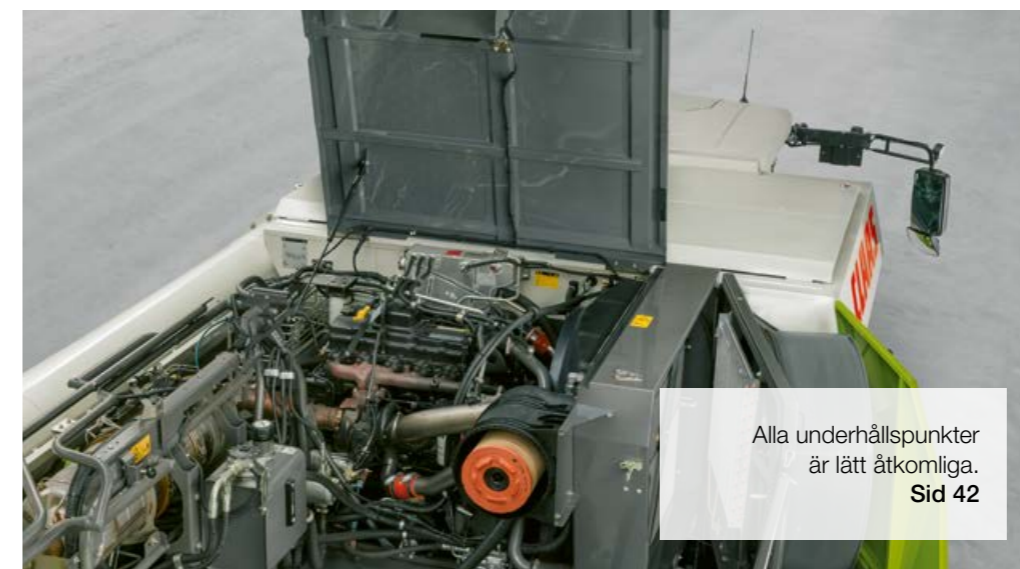

Alla underhållspunkter är lätt åtkomliga.
Sid 42

Mera info om nya EVION.
evion.claas.com



Scan me.

CLAAS har rätt skärbord för alla grödor.
Sid 14



Differentialspärr och 800 mm breda däck
gör att du tar dig fram på besvärliga underlag.
Sid 31



Den anpassar sig.

Hela familjen vet att alla ställer upp och att man alltid kan lita på varandra. EVION hör till familjen. Det är en tröska som oavsett gröda eller skördeförhållanden anpassar sig snabbt till nya situationer. Tillsammans arbetar ni effektivt.

Flexibilitet ger snabbare skördearbete.

- Kort tid för omställning gör att du snabbt växlar till annan gröda
- MULTICROP tröskslagsko klarar alla grödor
- Universell tröskcylinder behandlar halm och kärna ytterst skonsamt även vid stor mängd material
- Tack vare differentialspärr på framaxeln tar du dig säkert fram på besvärligt underlag och kuperade fält
- AUTO SLOPE anpassar automatiskt rensfläktens varvtal och säkerställer stabil kapacitet i rensverket på fält med kraftig lutning



Utbytbara slagskosegment gör det enkelt att byta till annan typ av gröda.
Sid 20

Boss och halm sprides jämnt över hela skärvidden.
Sida 25



AUTO SLOPE säkerställer högsta kapacitet i rensverket på fält med kraftig lutning.
Sid 22

Därför att driftsäkerhet kommer att uppskattas under generationer.



Tillförlitlig 6,7 l Cummins motor med imponerande högt vridmoment.
Sid 28



QUANTIMETER
mäter din skörd exakt.
Sida 25



Byggt för att hålla.

När nya EVION blir en familjemedlem, är det på lång sikt.

I generationerna har den beprövad teknik från sina större bröder LEXION och TRION. Detta säkerställer att du kan räkna med EVION i generationer och dra nytta av dess prestanda varje minut som du använder den.

Driftsäkerhet ger trygghet.

- CLAAS kvalitet är din garanti för lång livslängd och högt andrahandsvärde
- CLAAS stora servicenätverk är tillgängligt 24/7 för att serva dig med reservdelar och förbrukningsartiklar av högsta kvalitet
- MAXI CARE serviceavtal minimerar risken för reparationer och driftavbrott
- Dina fördelar under tröskans hela livslängd: högsta effektivitet, stabil kapacitet, låg bränsleförbrukning och låga driftskostnader
- Digitalisering på hög nivå ger möjlighet till optimal integrering av EVION i ditt företags ekonomisystem

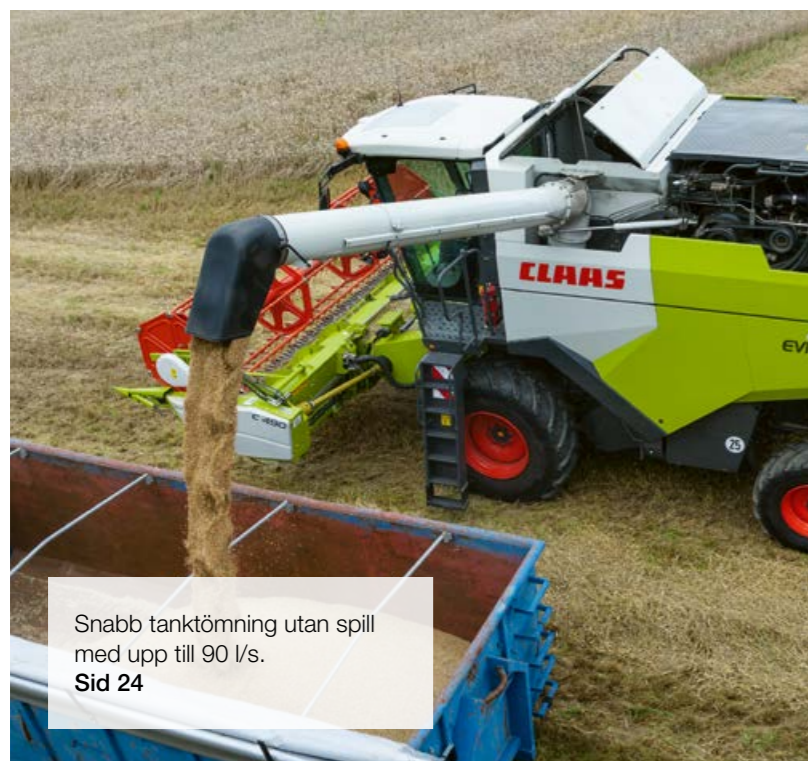

Snabb tanktömning utan spill med upp till 90 l/s.
Sid 24



Drivlinan är konstruerad för lång livslängd.
Sid 30

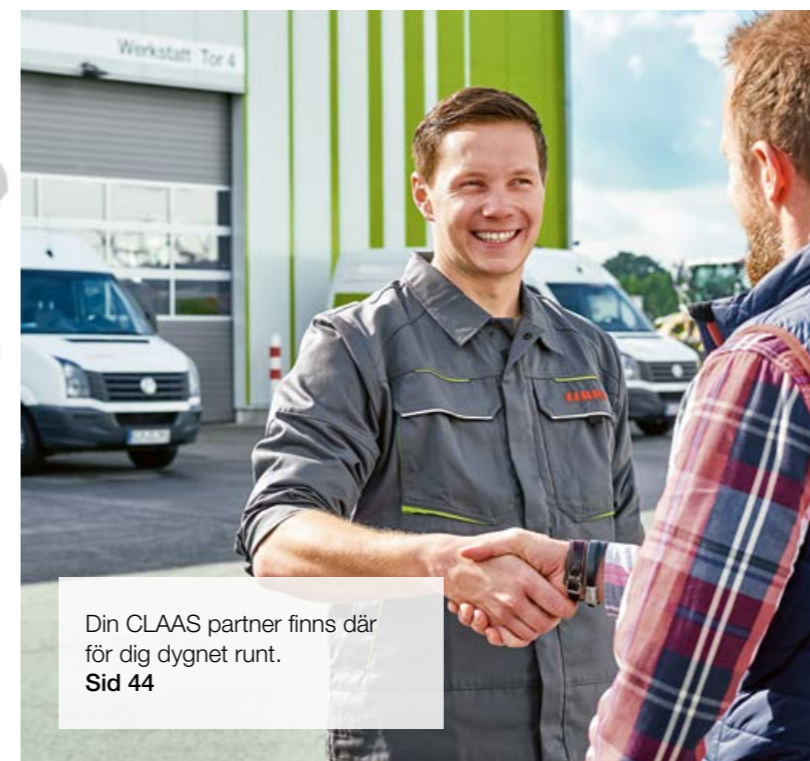

Din CLAAS partner finns där för dig dygnet runt.
Sid 44



Effektivitet och kapacitet från första minuten.

Med ett skärbord som är anpassat till både grödan och trösken blir skördearbetet både enklare och snabbare. Välj det skärbord som passar dig och din familj, så att ni arbetar effektivt från första minuten med din EVION.

Skärbord för alla grödor.

Med ett passande skärbord från CLAAS drar du nytta av den unika potentialen i EVION. Oavsett om det är för spannmål som vete, råg, korn, havre och rågvete, eller för raps, majs, solrosor, ris, soja, linser, gräs- och klöverfröer eller hirs.

Automatisk registrering av skärbord spar tid.

EVION ställer in viktiga parametrar automatiskt. Modulen ger följande information: skärbordstyp, skärvidd, antal delbredder, haspelposition, parkeringsposition samt AUTO CONTOUR börvärden för stubbhöjd och arealmätning.

VARIO 680 / 620 / 560 / 500	
CERIO 680 / 620 / 560	
Standard skärbord C 490 / C 430 / C 370	
Vikbord C 540 / C 450	
MAXFLEX 680 / 620 / 560	
SUNSPEED 12-75 / 12-70 / 8-75 / 8-70	
CORIO 675 / 670 / 575 / 570	
SWATH UP 450	

Korta omställningstider.

EVION har samma beprövade skärbordstillkoppling som LEXION och TRION. Centrallåsning på vänster sida aktiverar låsning på båda sidor. Alla hydrauliska och elektroniska anslutningar till skärbordet är samlade i en multikoppling. Sparar tid genom färre arbetsmoment och man flyttar snabbt från fält till fält. Kraftig förvaringsbox för rapssidoknivarna på skärbordsvagnen.

Universell inmatningskanal.

Universell inmatningskanal med tre kedjor passar för alla skärbord upp till 6,80 m eller för majsplöckare upp till 6 rader. Två sänkhastigheter underlättar exakt positionering av skärbordet.

Softstart-automatik till skärbord och inmatningskanal för att skona remmar och drivningar. Lamellkoppling skyddar inmatningskanalen mot överbelastning.

Skonsam reversering.

Skonsam reversering med högt startvridmoment för skärbord och inmatning. Aktiveras bekvämt från hytten med vippbrytare i armstödet. Långsam inmatning efter reversering minimerar spetsbelastning.



Nyheter som gör inmatningen så effektiv.

- CLAAS har skärbord som exakt passar dina önskemål
- Det beprövade kopplingsystemet på LEXION och TRION underlättar också ditt arbete med till- och frånkoppling av skärbord på EVION
- Snabb omställningstid gör att du snabbt kan flytta från fält till fält
- AUTO CONTOUR (utrustningspaket BUSINESS) anpassar varje skärbord exakt efter markens konturer

Utrustningspaket BUSINESS med AUTO CONTOUR.

AUTO CONTOUR ökar kapaciteten och därmed kostnads-effektiviteten för EVION. Systemet kompenserar för markens ojämnheter – både på längden och på tvären. Önskad stubbhöjd ställs in via CEMIS 700 och anpassas därefter automatiskt till marken av AUTO CONTOUR. Föraren kan när som helst avbryta och styra manuellt, både i längdled och sidled.

Underlätta för dig själv.

AUTO CONTOUR stödjer alla förare vid arbete i mörker, liggsäd, sidolutning och vid stenförekomst. En annan fördel med systemet är att det dämpar och skyddar skärbordet.

Utrustningspaket TREND med CONTOUR.

Skärbord med CONTOUR systemet kompenserar för markens ojämnheter längs med körriktningen. Önskad stubbhöjd ställs in via CEMIS och anpassas därefter automatiskt till marken av CONTOUR. Systemet använder signalerna från sensorbågarna under skärbordet för aktiv styrning av stubbhöjden. Föraren kan när som helst avbryta och styra manuellt i längdled.

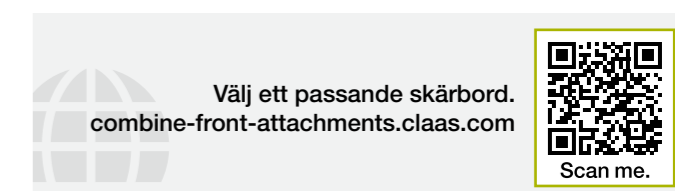

Välj ett passande skärbord.
combine-front-attachments.claas.com

Hög kapacitet i alla typer av grödor.

Specialkunskaper är också bra, men i familjens arbetslag är det viktigast att alla är engagerade och hjälps åt. När det finns mycket att göra, rycker alla in utan att tveka. EVION passar perfekt i ett sådant arbetslag. Pålitlig kapacitet i alla typer av grödor och alla slags skördeförhållanden.

En för alla.

Du kan anpassa flödessystemen i EVION exakt utifrån grödorna och förhållandena på gården.

Du kan utnyttja de stora urtrösknings- och avskilningsytorna för effektiv kapacitet under hela skördesäsongen.

- MULTICROP tröskslagsko med integrerat hydrauliskt skydd mot överbelastning klarar alla typer av grödor
- AUTO CROP FLOW (automatisk flödeskontroll) skyddar drivlinan
- AUTO SLOPE anpassar automatiskt rensläktens varvtal för stabil rensningskapacitet på kuperade fält
- QUANTIMETER mäter snabbt och exakt både skördenivå och vattenhalt
- Exakta sensorer registrerar spillnivå och tröskan kan köras på kapacitetsgränsen
- Spannmålstank med volym på upp till 8000 l och tömning med 90 l/s ger hög effektiv trösktid
- Bosspridaren ger perfekt fördelning över hela skärvidden



Rakt, jämnt och snabbt materialflöde.



Din gröda är värdefull – bör hanteras skonsamt.

Stor slagskoyta.

Tröskverket på EVION är din garanti för urtröskning och avskiljning med tillförlitlig kapacitet genom hela skördesäsongen.

Högsta kärn kvalitet tack vare att urtröskningen sker med en mera nötande effekt i stället för slående.

Kärnor och halm hanteras skonsamt även vid mycket stora mängder och under extrema förhållanden – t ex när grödan är mycket torr och spröd.

Skonsam tröskprocess.

Tröskcylinder med 8 slagor, bredd 1420 mm och diameter 600 mm, är väl beprövad i TRION 500 och 700.

Cylindern arbetar skonsamt och ger högsta kärn- och halmkvalitet, oavsett vilken gröda du skördar med EVION.

Hög avskiljningskapacitet är också en faktor som höjer säsongseffektiviteten betydligt.

Jämnt materialflöde.

Varvtalet för tröskcylindern och halmvindan ändras synkront – det ger jämnare materialflöde. Om tröskcylinderns varvtalet måste sänkas, t ex vid mycket torra förhållanden, reduceras också halmvindans varvtalet – skonsamt mot kärna och halm. Risken för skadade kärnor reduceras och halmens struktur bibehålls.

Högsta kvalitet för kärna och halm.

- MULTICROP tröskslagsko med integrerat hydrauliskt skydd mot överbelastning
- Tröskcylinder på 600 mm och halmvinda med synkront varvtalet för skonsamhet mot kärnorna
- AUTO CROP FLOW styr drivningarna via automatisk flödeskontroll

Minimerad stilleståndstid.

AUTO CROP FLOW övervakar kontinuerligt varvtalet för tröskverk, halmhack och motor. Om förinställd accepterad nivå på slirning överskrids eller om hämduken indikerar att halmflödet är blockerat, förhindrar systemet automatiskt att mera material matas in i tröskan. Risk för överbelastning, skador och tid för stillestånd minimeras.

Tillförlitligt skydd.

Efter automatisk avstängning har AUTO CROP FLOW ett tillförlitligt skydd mot skadlig återstart. Om blockerande material inte har avlägsnats och någon av drivningarna står still, kan tröskverket inte startas.



1 Tröskcylinder

Universell tröskcylinder behandlar halm och kärna ytterst skonsamt även vid stor mängd material.

2 Halmvinda

Den leder materialet jämnt och snabbt vidare till skakarna. Varvtalet är synkront med tröskcylinderns.

3 Inställning av tröskslagskon

Steglös hydraulisk inställning av tröskslagskon via CEMIS 700.

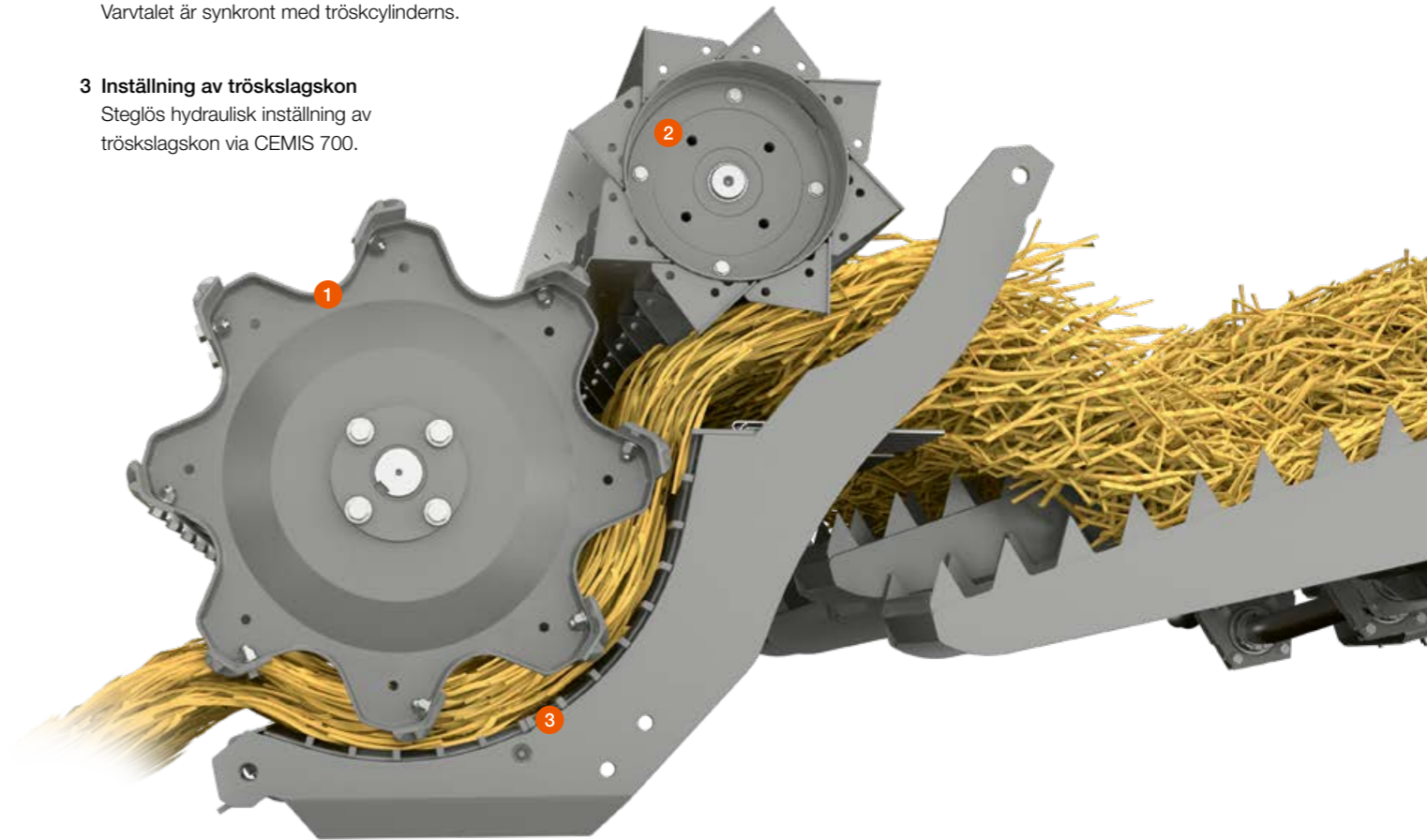

Hydraulisk inställning av tröskslagskon.

Inställning för tröskslagskon ändras steglöst och hydrauliskt, bekvämt från hytten – via CEMIS eller direkt i armstödet. Jämnt materialflöde och skonsamt mot halm. Integrerat överbelastningsskydd förhindrar igensättning och skyddar tröskverket.

Stenar tas bort snabbt.

Stenar och andra främmande föremål samlas i stenfickan. Tömmes enkelt genom att dra i en spak och öppna luckan. Skyddar effektivt din EVION.

Agnavskiljningsplåtar.

Tröskslagskon kan snabbt ställas om för olika grödor. Agnavskiljningsplåtar i främre delen manövreras från utsidan. Under tröskslagskon finns nötplåtar som tar bort skaldelar från kärnorna. Aktiveras utan verktyg. Alla EVION har denna utrustning för att bibehålla skonsam urtröskning under varierande skördeförhållanden.



Snabb växling mellan grödor.

EVION MAXI för alla typer av grödor.

Ditt familjelantbruk omfattar flera olika slags grödor – då är EVION MAXI det perfekta valet. Hög flexibilitet ger dig hög lönsamhet. Du kan snabbt ställa om mellan olika grödor och olika skördeförhållanden.

EVION CLASSIC för spannmål.

EVION CLASSIC är idealisk för dig som har fokus på spannmålskörd. Standardutrustning med 7/18 slagsko ger hög kapacitet i alla spannmålsgrödor. Andra varianter av slagsko finns tillgängliga hos CLAAS Service & Parts.

Alla EVION modeller kan efterrustas med olika tillval för specifika behov.

Utbytbara slagskosegment.

På MAXI modeller.

Utbytbara slagskosegment är en av faktorerna som ger multicrop egenskaper på EVION MAXI.

Enkelt att komma åt och att byta ut genom stenfickan.

Du sparar mycket tid.

Tröskan levereras från fabrik med 7/18 slagskosegment – 7 mm tråдавstånd fram till och 18 mm bak till. Slagsko med rundtråd är också tillgänglig från CLAAS Service & Parts.



Slagskosegment kan enkelt bytas via stenfickan.

Tvåstegs drivning på tröskcyllindern.

På MAXI modeller.

EVION MAXI har också en annan fördel som ger tidsbesparande växling mellan olika grödor – omställning mellan två varvtalsområden sker genom att enkelt lägga om en drivrem.



Passande skärbord.



Varierad växtföljd är en framtidssäkring för ditt familjebordbruk. CLAAS har ett brett utbud av frontaggregat som gör det möjligt för dig att skörda effektivt och vid rätt tidpunkt. Du kan välja den bästa lösningen för din gård och skörda med den höga kapacitet som EVION erbjuder dig.

Automatisk tröskinställning.

Alla EVION modeller har basinställningar för olika grödor lagrade i CEMIS 700. Via pekskärmen väljer du enkelt optimala startinställningar för tröskverk och rensverk. Att växla till en annan typ av gröda är lika bekvämt. Ett klick på skärmen och tröskan är automatiskt omställd för ett nytt scenario. Du sparar dyrbar tid under skörden och du har alltid rätt inställningar.



Drivning till tröskcyllindern med två varvtalsområden som enkelt ställs om.

Modeller	MAXI 	CLASSIC 
Tröskslagsko	MULTICROP utbytbara slagskosegment	Spannmål hel slagsko
Drivning, tröskcyllinder	220-630 / 415-1150	480-1150
Drivning, skärbord	M, spannmål upp till 6,8 m, majsplöckare upp till 6 rader	S, spannmål upp till 6,8 m

Varje kärna är värd att tas tillvara.

Skakare | Avskiljning | Rensverk



Rätlinjigt, jämnt och snabbt materialflöde.



Effektiv halmskakarteknologi.

Varje kärna räknas. Den spannmål du levererar på marknaden betalas bättre, ju renare den är. EVION visar här sin styrka. Skakarnas och rensverkets ytor är unika för en tröska i denna storleksklass. Praktiskt taget alla kärnor separeras och rensas tillförlitligt och effektivt.

Fem långa skakare får ut det mesta av din gröda.

Fem skakare med sluten botten, längd 4,40 m och fyra fallsteg, matar kärnorna till förberedningsplanet. Rengöring av skakarna sker via serviceluckor, som enkelt och snabbt öppnas utan verktyg.

Två sensorer ger exakt registrering av skakarnas kapacitet. AUTO CROP FLOW övervakar kontinuerligt materialflödet över skakarna.

AUTO SLOPE styr rensningen vid körning på lutande fält.

Kuperade fält är en utmaning för rensverket. Rensfläktens varvtal måste sänkas vid körning i uppförslutning och ökas vid körning i nedförslutning. AUTO SLOPE styr rensverkets fläktvarvtal och sållöppning beroende på lutning i längdled.

Materialflödet i rensverket bibehålles jämnt och rensningskapaciteten hålles stabil.

På kuperade fält kan man köra med högsta kapacitet och minimalt spill.

För extremt lätt material.

Vid skörd av gräsfrö och andra mycket lätta frön är det extra viktigt att anpassa rensfläktens varvtal. Eftermonteringssats för att reducera rensfläktens varvtal, finns tillgänglig.

1 Trösksystem

Tröskverket på EVION är din garanti för högsta kapacitet på uttröskning och avskiljning under hela skördeperioden.

2 Skakare

Fem långa skakare med vardera fyra fallsteg ger effektiv avskiljning med den största avskiljningsytan för en tröska i denna klassen.

3 Förberedningsplan

Effektiv försortering på förberedningsplanet – kärna för sig, – övriga beståndsdelar, som t ex boss och axdelar, för sig. Belastning på översållet minskas och rensningskapaciteten på EVION ökas. Bottensegmenten av plast går enkelt att dra ut framåt genom stenfickan för rengöring.

4 Radialfläkt

Varvtalet för rensfläkten – radialfläkt med hydraulisk variator – regleras via CEMIS eller via brytare i armstödet.

5 Fallsteg

Effektiv förrensning börjar på fallsteget, luftströmmen lyfter bort lätta beståndsdelar och reducerar belastning på översållet.

6 3D rensverk

Aktiv lutningskompensering fördelar materialet jämnt på översållet för bibehållen stabil rensning vid sidolutning. Systemet är helt underhållsfritt.

7 Över- och undersåll

Över- och undersåll finns i flera varianter, alla kan fås med elektrisk inställning, liksom på TRION och LEXION.

8 Returgods

Axdelar som inte är helt uttröskade, matas tillbaks till tröskcylindern.

9 Spillindikator, rensverk

Mätvärden från rensverkets spillindikatorer visas på CEMIS 700 och ger föraren värdefull information om tröskans inställningar.

10 Spillindikator, avskiljning

Sensorer registrerar ev spill från skakarna för snabb utvärdering av tröskans inställningar.

11 Halmhack

Hacken levererar material med kort snitt och väl fördelat på marken för effektiv jordbearbetning.



Säker hantering av din skördade gröda.

Effektiv skörd.

EVION har utvecklats för att din spannmål ska tas om hand både snabbt och säkert. Du kan tömma spannmålstanken på mindre än 90 sek med välriktat flöde och utan spill. Du har god överblick över transportfordonet under tömningsproceduren.

Kamera underlättar vid tömning till höga lastfordon.

Plats för upp till 8000 l spannmål.

När tröskverk, avskiljning och rensverk fullgjort sitt uppdrag, samlas kärnorna i spannmålstanken, med volym på upp till 8000 liter och med tömningskapacitet på upp till 90l/s. Stor inspektionsruta medger perfekt övervakning av kvaliteten på den skördade grödan.

Rätt storlek för varje gård.

- EVION 450 med 8000 l, tömning startas med en knapptryckning
- EVION 430 med 6500 l, tömning startas med en knapptryckning
- EVION 410 med 5600 l, tömning startas manuellt

Tömmes perfekt till lastfordonet utan spill.

Svängvinkeln på 105° ger bästa uppsikt över tömningsröret. Fyrkantigt utlopp koncentrerar flödet och gör det enkelt att fylla noggrant. Spjäll i slutet av tömningsröret minimerar spill.

Alla tre varianter av tömningsrör kan utrustas med vinklingsbart utlopp som styres via CMOTION multifunktionsspak för exakt och säker fyllning av transportfordon (tillval).

Tillförlitliga skördedata.

QUANTIMETER har tre viktiga funktioner: mätning av vattenhalt och skördad mängd samt visning av data i CEMIS 700. En fotocell i spannmålselevatoren registrerar fyllnadsgraden. QUANTIMETER beräknar automatiskt aktuell skördemängd, också med hänsyn till andra faktorer, som t ex fältets lutningar. Skördens vattenhalt kontrolleras kontinuerligt och värdet visas när så önskas.

TELEMATICS överför all data direkt till din gårdsdator där informationen kan utvärderas och användas för att generera skördekartor.

Utrustningsalternativ	BUSINESS B	TREND T
Halmhack	SPECIAL CUT	STANDARD CUT
Motstål, aktiveras med spak	55	55
Hackknivar	72	52
Snittlement, aktiveras med spak	Standard	-

SPECIAL CUT för korthackat material.

STANDARD CUT och SPECIAL CUT med resp 52 och 72 dubbelslipade knivar och mekaniskt inställbara motknivar för perfekt snitt. Kort snitt från SPECIAL CUT är idealiskt för efterföljande jordbearbetning i plöjningsfri odling.

Halmsträngare upp till 6,80 m arbetsbredd.

Halmfördelarens spridarplåtar kan ställas in utan verktyg. Spridningsbredd och -riktning kan enkelt ställas manuellt.

Jämn bosssträngning.

Agnar och boss från rensverket fördelas av bosssträngaren över hela tröskans arbetsbredd, för bästa resultat av efterföljande stubbearbetning. Bosssträngaren kan svängas undan för bästa åtkomst till sållkassen.

Lucker halmsträng.

Strängformaren på EVION skapar en lucker halmsträng som lätt genomluftas för snabb och jämn torkning av halmen. Strängformaren styr också halmen så att den lägges mellan hjulspåren, uppe på stubben. Bättre genomluftning och enklare halmsträngning utan spill.



Ett samspel mellan de bästa komponenter.

Toppkapacitet uppnås, när alla delar i din CLAAS maskin är exakt avstämda och samarbetar på bästa sätt. CLAAS POWER SYSTEMS kombinerar de bästa komponenter till ett smart transmissionssystem: drivningar som passar dina krav på funktion, full motoreffekt bara när den behövs, bränslebesparande teknologi som snabbt betalar sig.

EVION har kraft så det räcker till.

Kraftfull Cummins motor ger all den effekt du behöver. DYNAMIC POWER ingår alltid – smart motorstyrning som är standard på alla tröskor, och som reducerar bränsleförbrukningen med upp till 10 %.

- 6,7 liter Cummins motor utmärkes av högt vridmoment och hög verkningsgrad
- DYNAMIC POWER reducerar bränsleförbrukningen med upp till 10 %
- Bränsletank på 500 lit räcker för långa skördedagar utan tankning
- Lågt nominellt varvtal på 1900 rpm sparar bränsle och reducerar ljudnivån både i fält och på väg
- Körhastighet på 30 km/h ger snabb flyttning mellan fälten
- Differentialspärr ger bästa framkomlighet på besvärligt underlag och kuperade fält
- Däck på framaxeln med diameter på 1,85 m och upp till 1,50 m bak är skonsamt mot marken och ger god framkomlighet över höga halmsträngar



Högsta bränsleeffektivitet.

Alla EVION tröskor har DYNAMIC POWER som standard. Systemet anpassar automatiskt motoreffekten till rådande skördeförhållanden.

Vid dellast kör man alltid med motorns optimala effektkurva och sparar – t ex vid läggning av halm på sträng – upp till 10 % drivmedel.

Vid körning med full belastning – t ex när halmhacken är i drift och vid samtidig tömning av spannmålstanken – är maxeffekt automatiskt aktiverad.

Cummins motorer med Stage V och Tier 3.

Cummins är världens största oberoende tillverkare av motorer med 1,4 milj enheter per år.

Cummins motorer används i mer än 1000000 lantbruksmaskiner över hela världen.

Cummins motorer finns från 55 hk till 4400 hk.

EVION är utrustade med 6,7 lit Cummins motor. Kraftfull motor som uppfyller avgasnorm Stage V och Tier 3 samt utmärks av högt vridmoment och hög verkningsgrad.

- Radmotor, 6 cyl med 6,7 l cyl volym
- Max effekt 190 kW / 258 hk
- Common Rail teknik
- Avgasefterbehandling med AdBlue (Stage V)



Cummins motor med AdBlue avgasefterbehandling (Stage V).

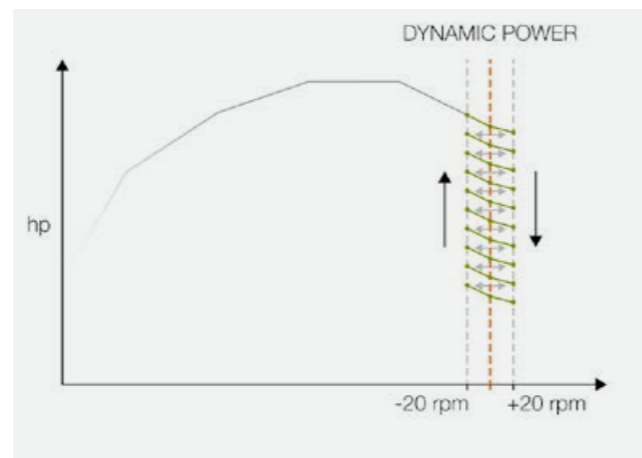

Behaglig ljudnivå både i fält och på väg.

Cummins motorn levererar max effekt vid nominellt varvtal på endast 1900 rpm (2100 rpm i Tier 3).

På väg anpassas motorns varvtal automatiskt till körhastigheten. Betydligt lägre bränsleförbrukning, lägre ljudnivå och bättre körkomfort.

Tomgångsvarvtal på 800 rpm ger behaglig ljudnivå t ex vid tillkoppling av skärbord.

- Reducerat nominellt varvtal: 1900 rpm (Stage V) eller 2100 rpm (Tier 3)
- Tomgångsvarvtal när ingen hydraulisk funktion är aktiv: 800 rpm
- Tomgångsvarvtal (standby mode): 1200 rpm

Längre tid mellan tankningar.

Säkra och stora tankar för diesel och AdBlue (Stage V).

De är lätta att komma åt på tröskans högra sida.

- Bränsletank med 500 liter volym
- AdBlue tank med 80 l volym (Stage V)
- Färre stopp för tankning under skördearbetet



Ren luft kylvare effektivare.

EVION tar in friskluft till kylningen genom ett roterande luftintag.

Luftintagets ytor rengöres kontinuerligt, det reducerar nedsmutsning av kylamellerna.

Kylanläggningens totala dammbelastning minskas och kyleffekten ökas.

Ren maskin arbetar effektivare.

EVION MAXI modellerna (Stage V och Tier 3) är utrustade med kompressor och tre tryckluftsuttag, placerade vid hyttporten, i motorrummet och vid vänster bakhjul.

Enkelt att nå alla ställen som ska rengöras.

Tryckluftssläng med pistolventil finns med på tröskan, enkelt åtkomlig.

Så mycket kraft som behövs, så lite drivmedel som möjligt.

- Cummins motorer av den senaste generationen har högt vridmoment och uppfyller avgasnorm Stage V
- DYNAMIC POWER sparar upp till 10 % drivmedel
- Motorvarvtalet sänks vid körning på väg
- Lågt tomgångsvarvtal ger låg ljudnivå
- Vid tanktömning aktiveras full motoreffekt automatiskt, för stabil kapacitet
- Integrerad kompressor ger tryckluft för snabb rengöring ute i fält

Hydrostatisk framdrivning upp till 30 km/h.

EVION levererar högsta kapacitet oavsett vem i familjen som kör. Alla modeller är utrustade med robust hydrostatisk 3-steps framdrivning som manövreras bekvämt med manuell växelspak.

Körningen är lika smidig som på LEXION och TRION.

Hydrostatens höga verkningsgrad ger effektreserver till drivning av tröskans övriga komponenter.

Bekvämt, snabbt och med låg ljudnivå.

- Motorns varvtal anpassas automatiskt till körhastighet eller behovet av dragkraft
- Vid ett nominellt varvtal på endast 1900 rpm (Stage V) eller 2100 rpm (Tier 3) kör man bränslesnålt i upp till 30 km/h
- Flyttning från ett fält till ett annat – snabbt, bekvämt och med låg ljudnivå
- Motorns varvtal reduceras till 1200 rpm när manöverspaken läggs i neutral, t ex vid ett trafikljus
- Mindre slitage på komponenterna i transmissionen ger lägre kostnader för service

Däck som skonar marken.

- EVION är utrustad med 800 mm breda däck – lågt marktryck – minimal markpackning.
- Tröskans totalbredd 3,50 m – smidigt på vägarna.
- Däckdiameter 1,85 m på framaxeln och 1,35 m eller 1,5 m på bakaxeln ger god dragkraft med lågt effektbehov.
- Bred kontaktyta mot marken ger stabil och säker körning under alla förhållanden.
- Hög frigångshöjd ger bra framkomlighet och gör det enkelt att passera stora halmsträngar.

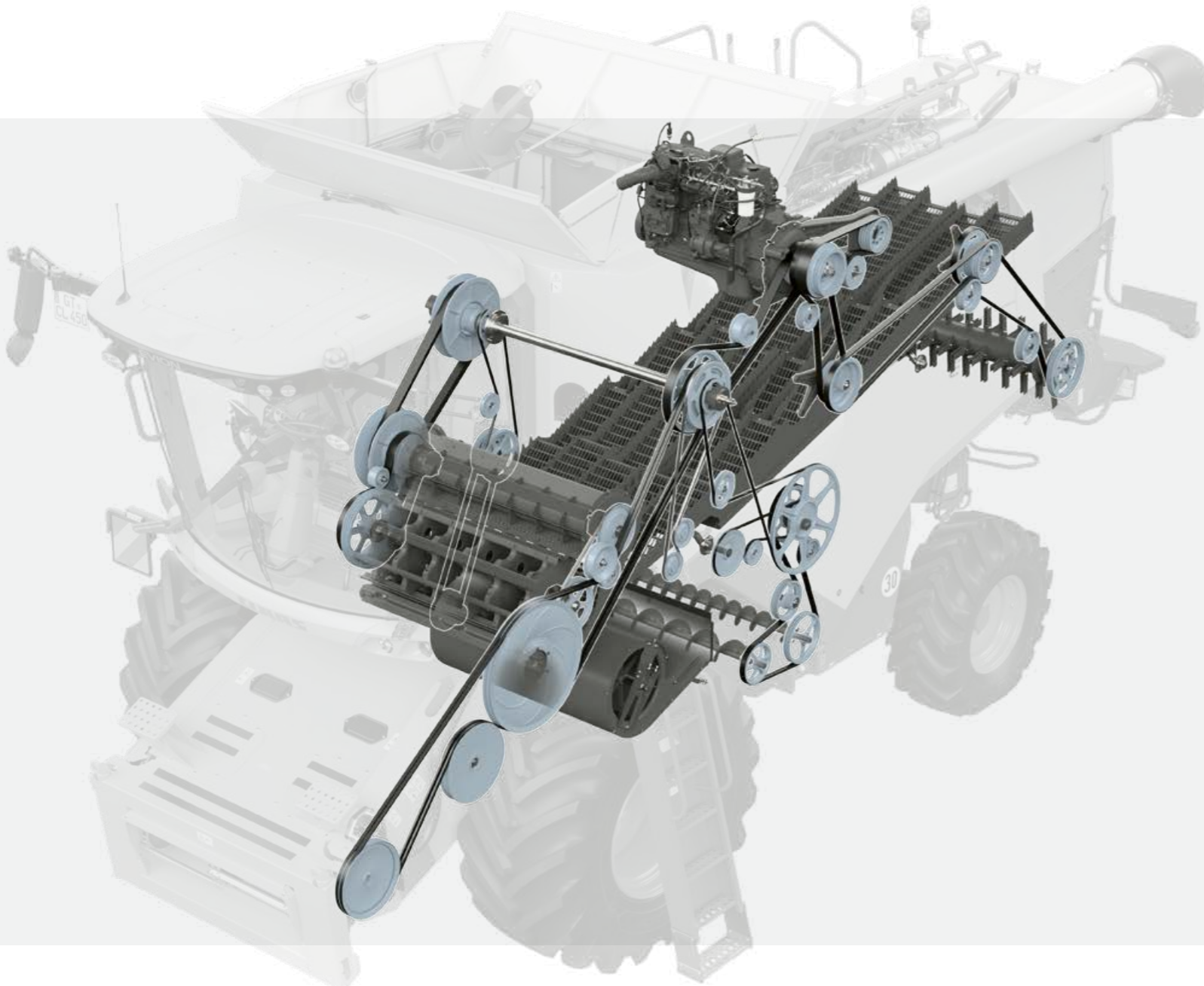

Transmissionskoncept med lång livslängd.

Effektiv kraftöverföring med remdrift.

Mjuk inkoppling och lågt slitage.

Alla komponenter i transmissionen är dimensionerade för lång livslängd.

- Beprövade komponenter från LEXION och TRION
- Drivningarna aktiveras elhydrauliskt med ett knapptryck
- Halmhack och tröskverk med sekvensstart för undvikande av spetsbelastning
- Skärbordet kan aktiveras med full belastning
- Hydrauliska variatorer på tröskverk och rensfläkt för exakt anpassning av varvtalen och lång hållbarhet

Elhydraulisk differentialspärr.

På MAXI modeller.



Elhydraulisk differentialspärr som enkelt aktiveras med ett knapptryck på manöverpanelen, ger säker framkomlighet vid extrema förhållanden.

Högsta dragkraft på kuperade eller blöta fält.

- Aktiveras manuellt, är inkopplad tills:
- automatisk frångkoppling
 - växling till 3:e växeln
 - aktivering av brytare för vägtransport
 - aktivering av fotbroms
 - aktivering via manöverknappen

Högsta komfort ger produktivt skördearbete.

Högre komfort gör dig mer effektiv.

Alla i familjen hjälps åt med skörden – så även EVION. Rymlig hytt, högsta komfort och låg ljudnivå – idealisk arbetsmiljö i fält.

Smala hyttstolpar ger utmärkt sikt över skärbordet.

Smarta system för assistans till föraren tar över mycket arbete.

LED arbetsstrålkastare ger perfekt belysning över hela arbetsområdet.

EVION är logisk.

Konceptet för att köra EVION är enkelt att förstå och att lära sig på kort tid. Ljus, högupplöst CEMIS 700 display ger all information och navigeras enkelt via pekskärm eller vrid-tryck reglage.

- Armstödet med multifunktion svänger med förarstolen – alla viktiga funktioner är alltid inom bekvämt räckhåll för högerhanden
- Förinställda basfunktioner manövreras snabbt via brytare
- Visuell kontroll av returgodset och grödan i tanken – enkelt via inspektionsruta
- CEMIS 700 terminalen och armstödet kan enkelt justeras till bekväm position för dig
- Fotstöden (tillval) ger bekväm sittställning
- Automatisk klimatanläggning ger perfekt hyttklimat
- Logisk hantering av styrpanelen för arbetsbelysning
- Kamerasystem för god överblick, t ex vid fyllning av transportfordon eller tillkoppling av skärbordsvagn





Sätt dig bekvämt till rätta.

EVION har många av de fördelar som sedan länge varit förarnas favoriter på LEXION och TRION.

Unik CLAAS komfort är en av fördelarna, liksom smart koncept för manövrering med direkt åtkomst till alla funktioner. Tröskan är lätt att hantera under alla förhållanden.

LED belysningspaket sprider ljus ur många vinklar.

Fullt upplyst och full överblick – hela skärbordet, området framför och vid sidorna, samt stubben.

Alla viktiga maskinkomponenter har servicebelysning.



1 CEMIS 700 terminal, ljus och tydlig

ISOBUS kompatibel CEMIS 700 terminal ger all information om viktiga maskinparametrar.

2 Armstödet följer förarstolens rörelse

Du manövrerar alla viktiga maskinfunktioner via direktreglage med höger hand.

3 Individuell anpassning

CEMIS 700 terminalen kan enkelt justeras till den position som passar dig bäst.

4 Gott om benutrymme

Smal rattpelare och bekväma fotstöd för bästa komfort, även för långa förare.

5 Bekväma säten

Luftfjädrad förarstol och bekvämt extrasäte, skonsamt mot ryggen.

6 God runtsikt

Hyttens smala stolpar och backspeglarnas fribärande fästen ger bästa sikt åt alla håll.

7 Enkelt att inspektera returgodset

Från förarplatsen kan man direkt se returgodset och utvärdera tröskans inställningar.

8 Stort inspektionsfönster till spannmålstanken

Enkelt att kontrollera skördens kvalitet.

9 Behagligt klimat

Klimatautomatik (standard) ger behaglig arbetstemperatur både under kalla och varma dagar.

10 Kraftfullt LED belysningspaket

LED arbetsstrålkastare ger 360° belysning av ditt arbetsområde.

11 Allt har sin plats

Din telefon eller iPad och laddarna är idealiskt placerade för användning utan att störa din sikt eller ditt arbete.

Utrustningsalternativ	BUSINESS B	TREND T
Terminal	CEMIS 700	CEMIS 700
Förarstol	luftfjädrad komfortstol	luftfjädrad komfortstol
Passagerarsäte	inkl kylbox	inkl förvaringsfack
Backspeglar	elektriskt justerbara	manuellt justerbara
Arbetsbelysning	LED – Plus	LED
Fotstöd	standard	eftermontage

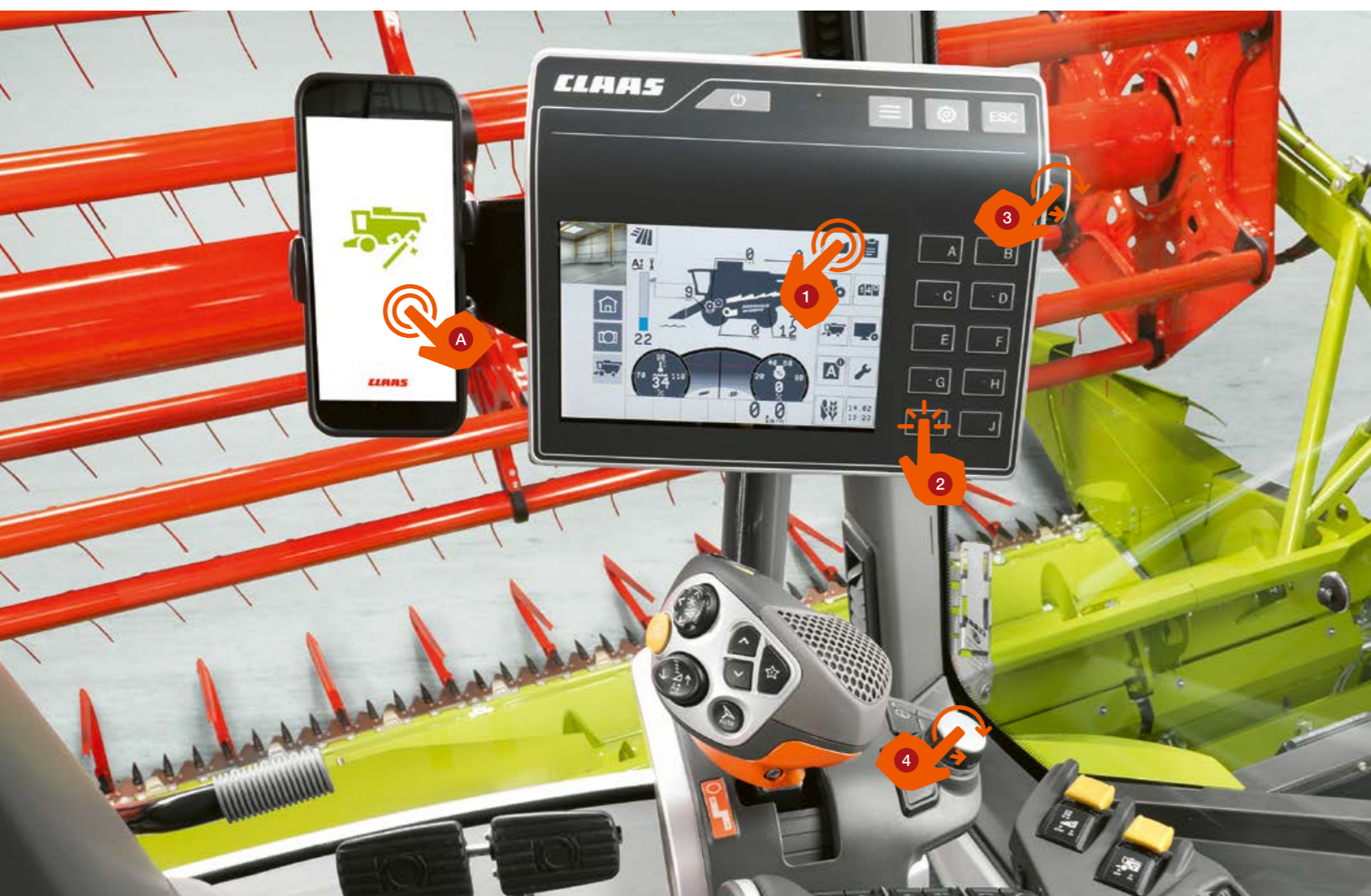

1 CEMIS 700 pekskärm

Ett klick på pekskärmen, CEMIS 700 ger direkt åtkomst till alla maskinfunktioner vid fältarbete eller körning på väg.

2 Mjuka knappar

Display med självförklarande symboler gör det enkelt att välja önskad meny eller funktion.

3 CEMIS 700 vrid- och tryckomkopplare

Vrid-/tryckomkopplare och ESC knapp gör det enkelt att navigera i menyerna på CEMIS 700.

4 Hantering, "favoriter"

Manöverpanelen i armstödet eller knapparna på CMOTION multifunktionsspak gör det enkelt för dig att ta fram 10 förinställda favoriter. Du har alltid direkt åtkomst till viktiga funktioner och kan snabbt göra ändringar.

Integrerad kameravisning.

Bakre kamera med vidvinkel täcker ett stort område bakom tröskan. Kamerabilden visas på CEMIS 700 terminalen. Helskärm bild aktiveras automatiskt när backväxeln läggs i.

- Bästa översikt och högsta säkerhet
- Aktivera helskärm bild och du har perfekt övervakning på halmspridning eller läggning av halm på sträng



CEMIS 700 – logisk.

CEMIS 700 display med skördebild som på ett enkelt och överskådligt sätt visar viktiga maskinparametrar via en trösksilhuett.

Bilder från upp till två kameror kan också visas. Integrerad uppdragshantering för upp till 20 uppdrag, samt register med basinställningar för 24 olika grödor.

När trösksäsongen är slut, kan terminalen med 7" pekskärm användas i en traktor för styrning av olika redskap.

CEMOS Advisor appen hjälper dig (A).

CEMOS Advisor är kostnadsfritt tillgänglig i CLAAS connect. Via din smartphone, hjälper appen dig att hitta de bästa tröskinställningarna. Appen är baserad på CEMOS DIALOG och ger snabbt enkel support, inkl en funktion för beräkning av spillnivå. Man kan ange ett specifikt mätområde för volym, vikt eller antal kärnor. Enkelt att utvärdera tröskans prestanda med aktuella inställningar.

Alla känner sig genast hemma i EVION.

- CEMIS 700 är enkel att använda i alla skördesituationer
- Enkel logik ger kort upplärningstid för alla förare
- Man kan välja tre olika sätt att snabbt och direkt göra inställningar på EVION
- Man kan ha bilder från upp till två kameror för säkert och bekvämt arbete
- Integrerad uppdragshantering registrerar viktiga data från upp till 20 uppdrag
- Basinställningar för 24 olika grödor gör att man snabbt kan växla till annan typ av gröda
- CEMIS 700 är ISOBUS kompatibel och kan flyttas till andra maskiner när det inte är trösksäsong



Styrsystem för alla.

EVION skördar på centimetern och antalet kördrag minimeras. Du kan utrusta din EVION med två olika automatiska styr-system, välj det som passar dig och din verksamhet bäst: digitala AUTO PILOT eller via satellit GPS PILOT CEMIS 1200.

GPS PILOT CEMIS 1200 är exakt.

Det satellitstödda, automatiska styrsystemet från CLAAS är helt integrerat i trösken som ett stöd vid allt arbete som kräver hög spår-till-spår noggrannhet. GPS PILOT aktiveras via multifunktionsspaken och med hjälp av styrhydrauliken guidas du över fälten – med högsta precision i rätt spår, utan överlappning och med full arbetsbredd. Systemet fungerar lika exakt, om det är en mörk natt eller en dimmig dag – helt oberoende av ljusförhållanden. Korrigeringssignaler kan fås för varje önskad noggrannhet.

GPS PILOT CEMIS 1200, enkel att använda.

GPS PILOT, automatiskt spårföljningssystem gör att EVION går som på räls. CEMIS 1200 pekskärm är logisk och enkel att lära sig – och att hantera.

EVION med digitalisering på hög nivå kan enkelt länkas till gårdens ekonomisystem. Tack vare ISOBUS och standard-format för datautbyte är CEMIS 1200 framtiden för ökad precision inom jordbruk.

GPS antenn och terminal kan användas året runt på CLAAS maskiner som är förberedda för detta. Systemet flyttas snabbt och enkelt mellan maskiner – flexibelt och lönsamt.



Alla uppdrag kan skapas och hanteras direkt på trösken i CEMIS 1200.

CEMIS 1200 är framtiden.

Uppdragshantering i CEMIS 1200 gör du med några klick och uppkoppling via mobiltelefon. Standardiserad och bekväm lösning gör att du kan planera uppdragen på gårdskontoret i 365FarmNet eller annan programvara och direkt överföra till trösken via TELEMATICS. Föraren kan följa alla uppdragen och på kontoret får du snabbt feedback och alla viktiga värden.

EVION kan från fabrik utrustas med GPS PILOT CEMIS 1200 – helt anpassat för just din gård och med alla funktioner.

Alternativt kan du välja att bygga upp systemet gradvis. Digital struktur som gör att du snabbt och enkelt kan anpassa funktionerna till just dina behov. Aktivering och erforderlig licens överföres direkt till din terminal.

Ytterligare funktioner och korrigeringssignaler kan testas kostnadsfritt i förväg.



Två sensorbågar känner av två majsradar.

AUTO PILOT.

Två digitala sensorbågar på sidorna av en plockenhet känner av de båda majsraderna bredvid och styr automatiskt EVION i majsfälten.

Signaler från sensorerna omvandlas till styrimpulser. Tvåradig avkänning ger automatisk styrning vid olika radavstånd.

- AUTO PILOT underlättar ditt arbete hela dagen – varje minut
- Högre arealkapacitet – högre lönsamhet
- Tillförlitlig radföljning även vid mistor i fältet
- Underhålls- och slitagefri teknik minimerar kostnader och sparar dyrbar skördetid

Precision för alla arbeten.

- GPS PILOT styr exakt och manövreras logiskt via CEMIS 1200
- GPS antenn och CEMIS 1200 flyttas snabbt till en annan maskin
- AUTO PILOT underlättar ditt arbete vid majs-skörd

Digitalisering är lönsamt.

Smart digitalisering, direkt anpassad för din gård underlättar ditt arbete och ökar ditt resultat. För utvärdering centralt på gården samlas data från olika maskiner eller enheter – lägre kostnader och högre lönsamhet.

För att bättre kunna utnyttja EVION och dina andra maskiner, erbjuder CLAAS komponenter som kan koppla ihop arbetsprocesser, teknik och olika system, oavsett tillverkare.

Planering på kontoret.

- 365FarmNet kan användas för att bestämma i vilken ordning grödorna ska skördas baserat på mognadsgrad
- Man kan förbereda uppdrag inkl körspår och överföra dessa data till CEMIS 1200

Optimera tröskan.

- Skapa och hantera uppdrag direkt på tröskan med CEMIS 1200
- Alla uppdragsdata dokumenteras automatiskt online
- Data från olika tillverkare överföres smidigt till molnet
- CLAAS connect och CEMOS Advisor används för att övervaka och fullt utnyttja tröskans kapacitet
- Fjärrdiagnos sparar värdefull tid för underhåll och service

Detaljerad utvärdering på kontoret.

- Skörde- och uppdragsdata registreras, överförs och dokumenteras snabbt
- Fältanalyser och exakt skördekartering för framtida planering
- Noggrann utvärdering av arbetsprocesser för att identifiera möjligheter till förbättring

CLAAS connect länkar dig till CLAAS.

CLAAS connect förbinder personer, maskiner och system. Appen ger dig överblick över maskinparken, information om viktiga telemetridata och hjälper dig att använda CEMOS Advisor för att optimera tröskan. Du hittar snabbt instruktionsboken och kan ta fram service- och licensavtal. Smörjmedel och reservdelar kan beställas dygnet runt. Dessutom ger det tillgång till många andra CLAAS tjänster.

Machine connect håller din EVION uppkopplad.

Machine connect ger dig fullständig tillgång till CLAAS connect. Det ger dig ögonblicksbilder av fyllnadsnivå i spannmålstankar, maskinernas positioner, drifttimmar och servicedata. Du har också tillgång till andra digitala CLAAS tjänster, t ex CLAAS TELEMATICS och MAXI CARE connect. CEMIS 1200 och Machine connect ger dig uppdragshantering direkt på maskinen och dataöverföring online till TELEMATICS, 365FarmNet eller andra uppkopplade system.

TELEMATICS dokumenterar dina resultat.

Tröskans arbetsdata, körspår och skördedata kan tas fram kontinuerligt och dokumenteras med TELEMATICS. Alla data överföres via mobilnätet till servern där de sedan bearbetas och sparas. Via Internet kan man sedan hämta och utvärdera dessa data i TELEMATICS portal eller app.

Med DataConnect har CLAAS, 365FarmNet, John Deere, Case, Steyr och New Holland för första gången skapat en direkt, branschöppen moln-lösning.

Du kan kontrollera och övervaka hela maskinparken i CLAAS TELEMATICS portal.



Uppkopplad dokumentation samlar dina skördedata.

Licens för "CLAAS Connected Documentation" ger dig alla skördedata för din tröska – automatiskt registrerade för de avverkade fälten via TELEMATICS. Denna funktion förutsätter att fältens gränser är inlagda i systemet, antingen före eller efter skörden. All data finns registrerad, även om det tillkommer oplanerade fält. Data kan exporteras till alla förekommande växtodlingsprogram.

MAXI CARE connect förenklar underhållet.

MAXI CARE connect är en viktig del i ditt långsiktiga arbete att hålla en tillförlitlig maskinpark. Förenklar underhåll och service markant. Servicepartnern har tillgång till relevanta data om servicetider eller akuta insatser, och kan förbereda arbetet.



Väsentligt att kunna utföra service snabbt under skördetiden.

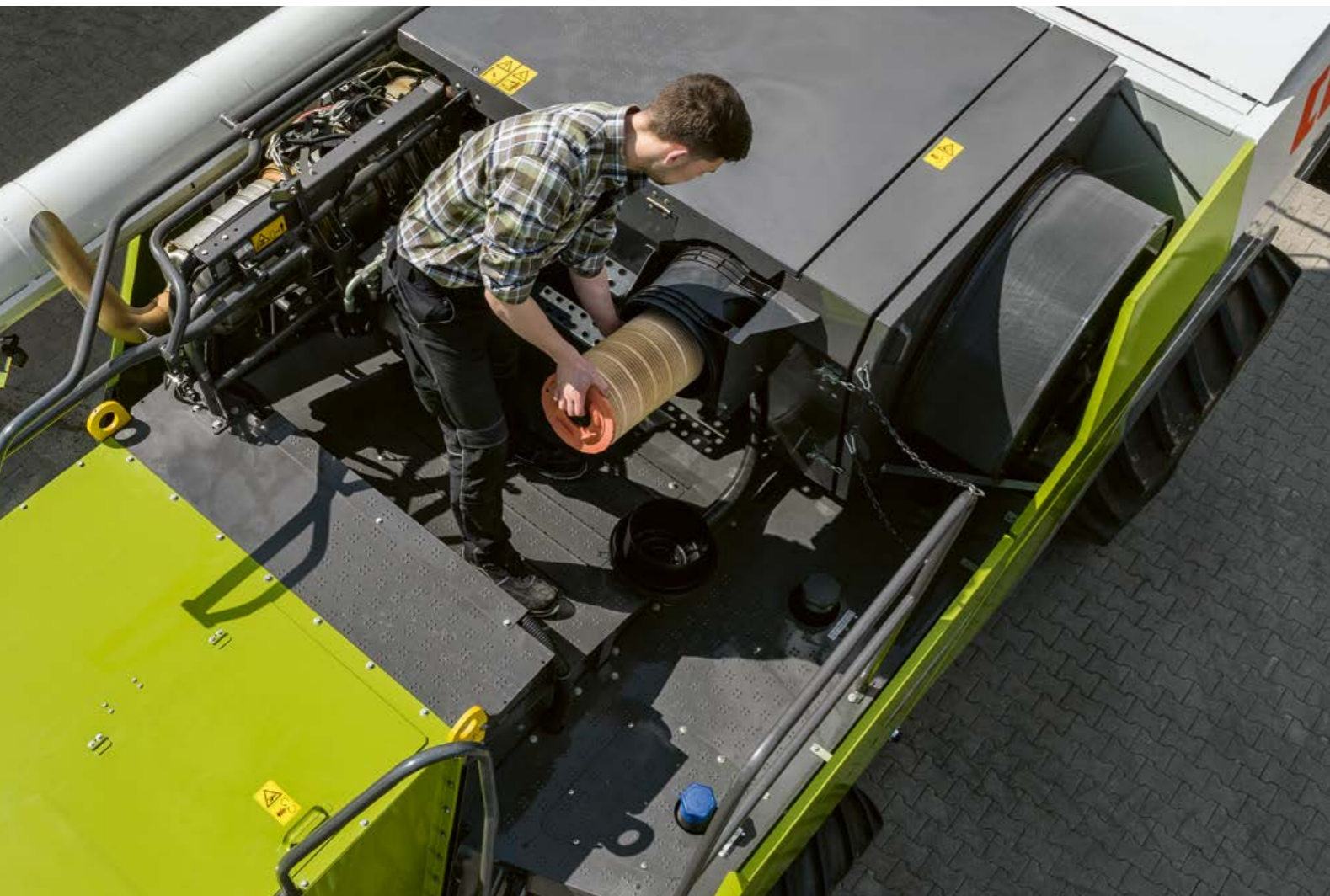

Bästa åtkomlighet.

Enkelt att komma åt kylare och motorrum via en plattform. Komponenter relevanta för materialflödet, såsom sållkasse och skakare har lätt åtkomliga luckor för service, kontroll och rengöring.

Service, underhåll och rengöring på tröskan förenklas. Säkra fotsteg och handledare till spannmålstanken och inspektionsfönster.

Flera fästpunkter runt tröskan för den flyttbara stegen. På hyttens utsida finns fotsteg och handtag för säkerhet när man rengör hyttens glasytor.

Långa smörjintervall.

EVION har inte ett enda smörjställe som kräver daglig smörjning. Kortaste smörjintervall är 50 drifttimmar, eller ca en gång i veckan.

Enkel visuell kontroll.

Det ska vara lätt att göra rätt. Alla underhålls- och smörjpunkter är lätta att komma åt och märkta med tydliga dekaler. Remspänning indikeras tydligt på spännarna.

Alla oljenivåer är lätta att avläsa via nivåglas.

Avtappnings slangarna för motor- och hydraulolja är lätta att nå från marknivå.

Avtappningspluggarna är säkrade för att inte tappas bort.

Rena händer.

Aldrig mer några smutsiga händer på ratten eller i hytten. Alldeles intill verktygsfacket är placerat en 20 liter vattenbehållare med integrerad tvåldoserare.

Kan användas utan att öppna eller stänga sidopaneler, händerna förblir rena efter tvättning.

Behållaren kan enkelt tas med för påfyllning.

Varje minut är värdefull.

CLAAS tröskfamilj har alltid varit känd för minimalt underhållsbehov. EVION är en del av CLAAS familjen. Genomtänkt koncept för enkel åtkomst till servicepunkter och snabbt underhåll, välkänt från LEXION och TRION.

Liksom på de större tröskorna, är alla servicepunkter på EVION logiskt placerade, tydligt uppmärkta och lätta att komma åt.

Underhållsarbeten utförs snabbt – mer effektiv tid på fälten.

Du sparar mycket tid.

- Daglig service kan du utföra snabbt och bekvämt, alla servicepunkter är lätt åtkomliga
- Du använder mindre tid med fettsprutan, kortaste smörjintervall är 50 drifttimmar
- Ljusstark servicebelysning för säkert arbete i mörker
- Remote Service håller reda på exakt tid för service
- Tryckluftskompressor för att snabbt kunna utföra rengöring ute på fältet



Serviceöppningar baktill på halmskakarna öppnas snabbt och utan verktyg.



Behållare för tvål och vatten gör det enkelt att hålla händerna rena.



Alla smörjpunkter är samlade till centrala smörjpintar och är tydligt markerade.



CLAAS Service & Parts
finns för dig 24/7.
service.claas.com

Scan me.



MAXI CARE

CLAAS serviceavtal.

En mycket avgörande faktor för framgång i ditt företag, är dina maskiners driftsäkerhet. Vi erbjuder servicetjänster som gör det enkelt att budgetera dina kostnader för att hålla högsta tillförlitlighet hos maskinerna.

MAXI CARE connect.

MAXI CARE connect ger servicepartnern tillgång till relevanta data från din maskin via TELEMATICS.

Tjänsten förenklar fjärrdiagnos och fjärrservice markant.

Effektivare service och maskinen är snabbare driftklar.

Det enda som krävs är ditt godkännande.

Produkter och tjänster från CLAAS Service & Parts kan variera mellan länder.



Speciellt avpassat till din maskin.

Precisionstillverkade reservdelar, högkvalitativa serviceprodukter och praktiska tillbehör.

Använd vårt omfattande produktsortiment där vi sammanställer exakt den lösning som din maskin behöver för 100 % tillförlitlighet.



För din verksamhet: CLAAS FARM PARTS.

CLAAS FARM PARTS erbjuder dig de mest omfattande och märkesövergripande reservdels- och tillbehörssortimenten för alla tillämpningar inom din verksamhet.



Leveranser över hela världen.

CLAAS Parts Logistics Center i Hamm, Tyskland, har ett reservdelslager med 200000 artiklar på mer än 183000 m² yta.

Vårt centrala reservdelslager levererar samtliga ORIGINAL reservdelar snabbt och tillförlitligt över hela världen.



Din lokala CLAAS partner.

Oavsett var i världen våra kunder finns, levererar vi alltid den personliga service som de behöver. CLAAS partners står till förfogande dygnet runt.

Med kunskap, erfarenhet, engagemang och första klassens utrustning.

För din trygghet.

EVION imponerar på hela familjen.



Med högsta komfort.

- CMOTION multifunktionsspak och CEMIS 700 terminal är mycket lätta att hantera
- LED arbetsbelysning och högsta nivå av hyttkomfort underlättar förarens arbete
- Utmärkt åtkomlighet gör det extremt lätt för alla förare att göra inställningar eller att utföra service
- Direkt sikt rakt in i spannmålstanken och till returgodset gör det enkelt att övervaka tröskresultatet
- CEMIS 1200 (tillval) med support för dokumentation och GPS navigering

Med unik flexibilitet.

- Kort tid för omställning gör att du snabbt växlar till annan gröda
- MULTICROP tröskslagsko klarar alla grödor
- Universell tröskcylinder behandlar halm och kärna ytterst skonsamt även vid stor mängd material
- Diffspärr ger dig bästa framkomlighet på besvärligt underlag och säker körning på kuperade fält
- AUTO SLOPE anpassar automatiskt rensfläktens varvtal och ger högsta rensningskapacitet på fält med kraftig lutning

Med absolut tillförlitlighet.

- CLAAS kvalitet säkerställer lång livslängd och högt andrahandsvärde
- CLAAS servicenätverk är tillgängligt 24/7 och tillhandahåller precisions-tillverkade reservdelar med perfekt passform
- MAXI CARE serviceavtal minimerar risken för oförutsedda reparationer och driftavbrott
- Dina fördelar under tröskans hela livslängd: högsta effektivitet, stabil kapacitet, låg bränsleförbrukning och låga driftskostnader
- Digitalisering på hög nivå ger möjlighet till optimal integrering av EVION i ditt företags ekonomisystem

EVION		450	430	410
Tröskverk och primär avskiljning				
Konventionellt trösksystem		●	●	●
Tröskcylinder, bredd	mm	1420	1420	1420
Tröskcylinder, diameter	mm	600	600	600
Tröskcylinder, varvtal	rpm	480-1150	480-1150	480-1150
Med reduktionsväxel	rpm	220-630 / 415-1150	220-630 / 415-1150	–
Eftermonteringsrats	rpm	420-1080	420-1080	420-1080
Tröskslagsko, omslutningsvinkel	grader	121	121	121
Tröskslagsko, yta	m ²	0,95	0,95	0,95
Sekundär avskiljning				
Skakare	antal	5	5	5
Skakare, längd	mm	4400	4400	4400
Total yta, sekundär avskiljning	m ²	6,25	6,25	6,25
Rensverk				
Radialfläkt		●	●	●
Hydraulisk inställning av rensfläkt		●	●	●
3D rensverk		○	○	○
Total sållyta	m ²	4,80	4,80	4,80
Elektrisk sällinställning		●	●	●
Spannmålstank				
Volym (enligt ANSI/ASAE S312.2)	l	8000	6500	5600
Tömningsrör, svängningsvinkel	grader	105	105	105
Vinklingsbart utlopp		○	○	○
Tömningskapacitet	l/sek	90	90	90
QUANTIMETER skörde- och vattenhaltsmätning		○	○	○
Halmhack				
SPECIAL CUT, knivar	antal	72	72	72
STANDARD CUT, knivar	antal	52	52	52
Bosspridare		○	○	○
Framdrivning				
Treväxlad transmission		●	●	●
30 km/h		○	○	○
Differentialspärr		○	○	–
Hastighetsautomatik		●	●	●
Motor				
Tillverkare / typ Stage V		Cummins B6.7	Cummins B6.7	Cummins B6.7
Tillverkare / typ Tier 3		Cummins QSB6.7	Cummins QSB6.7	Cummins QSB6.7
Antal cylindrar / cylindervolym	Antal / l	6 / 6,7	6 / 6,7	6 / 6,7
Max effekt (ECE R 120)	KW / hk	190 / 258	170 / 231	150 / 205
Bränsleförbrukningsmätare		●	●	●
Bränsletank	l	500	500	500
Volym, AdBlue tank, endast Stage V		80	80	80
DYNAMIC POWER		●	●	●
Tryckluftkompressor		○	○	○
Hytt				
CEMIS 700		●	●	●
CMOTION multifunktionsspak		●	●	●
Klimatautomatik		●	●	●
Förarstol, luftfjädring		●	●	●
LED arbetsstrålkastare		●	●	●

EVION		450	430	410
Datahantering				
TELEMATICS		○	○	○
Uppdragshantering		○	○	○
Skördekartering		○	○	○
MAXI CARE connect		○	○	○
Förassistent				
AUTO SLOPE		○	○	○
AUTO CROP FLOW		○	○	○
Styrsystem				
GPS PILOT CEMIS 1200, AUTO PILOT		○	○	○
Vikt (kan variera beroende på utrustning) exkl skärbord, halmhack, bosspridare inkl full bränsletank och AdBlue tank	kg	11500	11500	11500

EVION		450	430	410
-------	--	-----	-----	-----

Hjulutrustning för drivaxel		Ø	Ytterbredd		
Dimensioner					
650/75 R 32 167 A8	m	1,85	3,22	3,22	3,22
650/75 R 32 172 A8, Michelin	m	1,85	3,22	3,22	3,22
800/65 R 32 167 A8	m	1,85	3,58	3,58	3,58
800/65 R 32 172 A8	m	1,85	3,47	3,47	3,47
800/65 R 32 178 A8, Michelin	m	1,85	3,56	3,56	3,56

EVION		450	430	410
-------	--	-----	-----	-----

Hjulutrustning för styraxel		Ø	Ytterbredd		
Dimensioner					
16.5/85 24 14PR IMP	m	1,35	3,22	3,22	3,22
500/70 R 24 164 A8 IMP	m	1,35	3,27	3,27	3,27
500/70 R 24 164 A8	m	1,35	3,27	3,27	3,27
500/85 R 24 x 205 IMP	m	1,50	3,27	3,27	3,27

Skärbord	
----------	--

VARIO skärbord		VARIO 680, VARIO 620, VARIO 560, VARIO 500
CERIO skärbord		CERIO 680, CERIO 620, CERIO 560
Standard skärbord		C 490, C 430, C 370
Rapsutrustning		För alla VARIO skärbord, ej tillgängligt för CERIO skärbord
Vikbord		C 540, C 450
Majsbord	rader	6, 5
SUNSPPEED	rader	12, 8
MAXFLEX		MAXFLEX 680, MAXFLEX 620, MAXFLEX 560
SWATH UP		SWATH UP 450

CLAAS strävar hela tiden efter att anpassa alla produkter för att bättre kunna möta de praktiska kraven. Vi förbehåller oss rätten att när som helst ändra tekniska specifikationer. Information och illustrationer ska uppfattas som ungefärliga och kan innehålla utrustningsvarianter som inte ingår som standard. Denna broschyr har tryckts för global användning. När det gäller teknisk utrustning hänvisas till prislistan hos närmaste CLAAS representant. På vissa bilder har delar av skyddsutrustningen tagits bort. Detta har gjorts enbart för att bättre tydliggöra funktionen och får inte ske på eget bevåg eftersom detta kan medföra risk för skador. I den mån demontering får ske, hänvisas till respektive anvisningar i instruktionsboken. Alla tekniska uppgifter beträffande motorer avser i princip den europeiska riktlinjen om avgasreglering: emissionsklass Stage. Vi nämner endast Tier-normen i detta dokument som information och för bättre förståelse. Registrering för regioner där avgasregleringen regleras av Tier-normen kan inte garanteras genom detta omnämnande.

EVION konfiguration.

Modeller

EVION 450 258 hk, 8000 l volym i spannmålstank	MAXI MULTICROP	CLASSIC Spannmål
EVION 430 231 hk, 6500 l volym i spannmålstank	MAXI MULTICROP	CLASSIC Spannmål
EVION 410¹ 205 hk, 5600 l volym i spannmålstank	CLASSIC Spannmål	

¹ Endast som Stage V

Utrustningsalternativ

BUSINESS eller TREND	Individuella tillval
B T	+

Modeller	MAXI	CLASSIC
Frontaggregat (max mått)	Skärbord upp till 6,80 m Majsplockare, 6 rader	Skärbord upp till 6,80 m
Framaxel	Med diff. spärr	Utan diff. spärr
Bakaxel	Variabel	Fast
Motor	Med tryckluftskompressor	Utan tryckluftskompressor
Tröskcylinder, varvtal	2 steg, 220-630 / 480-1150	1 steg, 480-1150
Slagsko	Slagskosegment kan bytas ut	Odelad

Utrustningsalternativ	BUSINESS	TREND
Styrning, skärbord	AUTO CONTOUR	CONTOUR
Rensverk	3D	-
Halmhack	SPECIAL CUT	STANDARD CUT
Manövrering	CEMIS 700 inkl bakre kamera	CEMIS 700 inkl bakre kamera
Arbetsbelysning	LED Plus	LED
Hyttkomfort	Luftfjädrad förarstol, passagerarstol med kylskåp, fotstöd, Elektrisk justering för backspeglar	Luftfjädrad förarstol, passagerarstol med förvaring, manuell justering för backspeglar

Individuella tillval	+
Digitala paket	Förarassistans
Individuell hyttkomfort	Passande för flera grödor
Belysning	Hög servicekomfort.
Körhastigheter	Typ av gröda och förhållanden



Swedish Agro
MACHINERY

claas.se

HRC / LRC / 121018100423 KK LC 1223